

# 会長杯テニス大会

日時 : 平成30年7月29日(日)  
 場所 : 東陵運動公園テニスコート  
 開場 : 8時00分  
 受付 : 8時20分～  
 試合開始 : 9時00分  
 試合方法 : 各ドローに記載 試合前練習はサーブ4本  
 試合球 : ダンロップFORT  
 参加費 : 協会員 1,000円 会員外 2,000円  
 賞 : 本戦ベスト4までとコンソレ優勝

## ◇男子A級本戦 6ゲームマッチ(6-6タイブレーク)

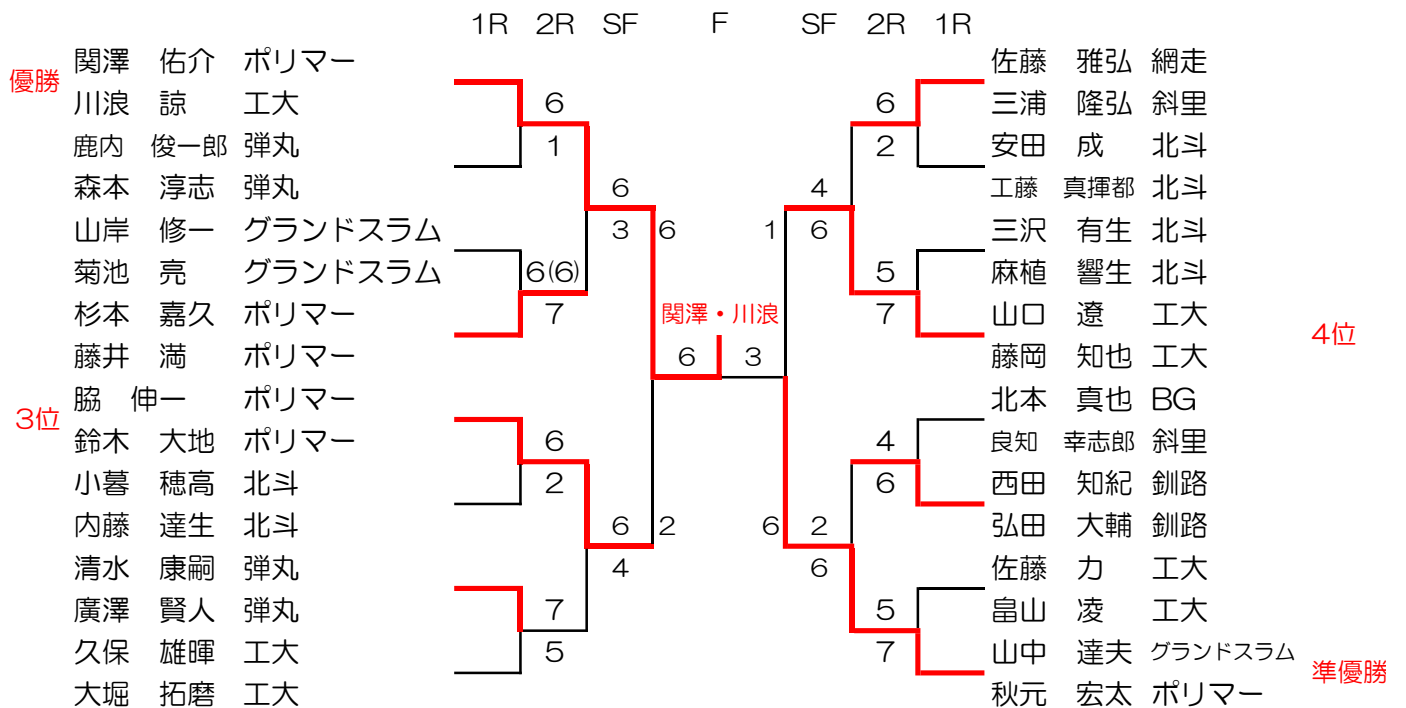

### 3・4位戦

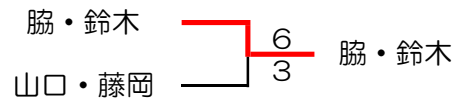

# 会長杯テニス大会

日時 : 平成30年7月29日(日)  
 場所 : 東陵運動公園テニスコート  
 開場 : 8時00分  
 受付 : 8時20分～  
 試合開始 : 9時00分  
 試合方法 : 各ドローに記載 試合前練習はサーブ4本  
 試合球 : ダンロップFORT  
 参加費 : 協会員 1,000円 会員外 2,000円  
 賞 : 本戦ベスト4までとコンソレ優勝

## ◇男子B級本戦 6ゲームマッチ(6-6タイプブレーク)

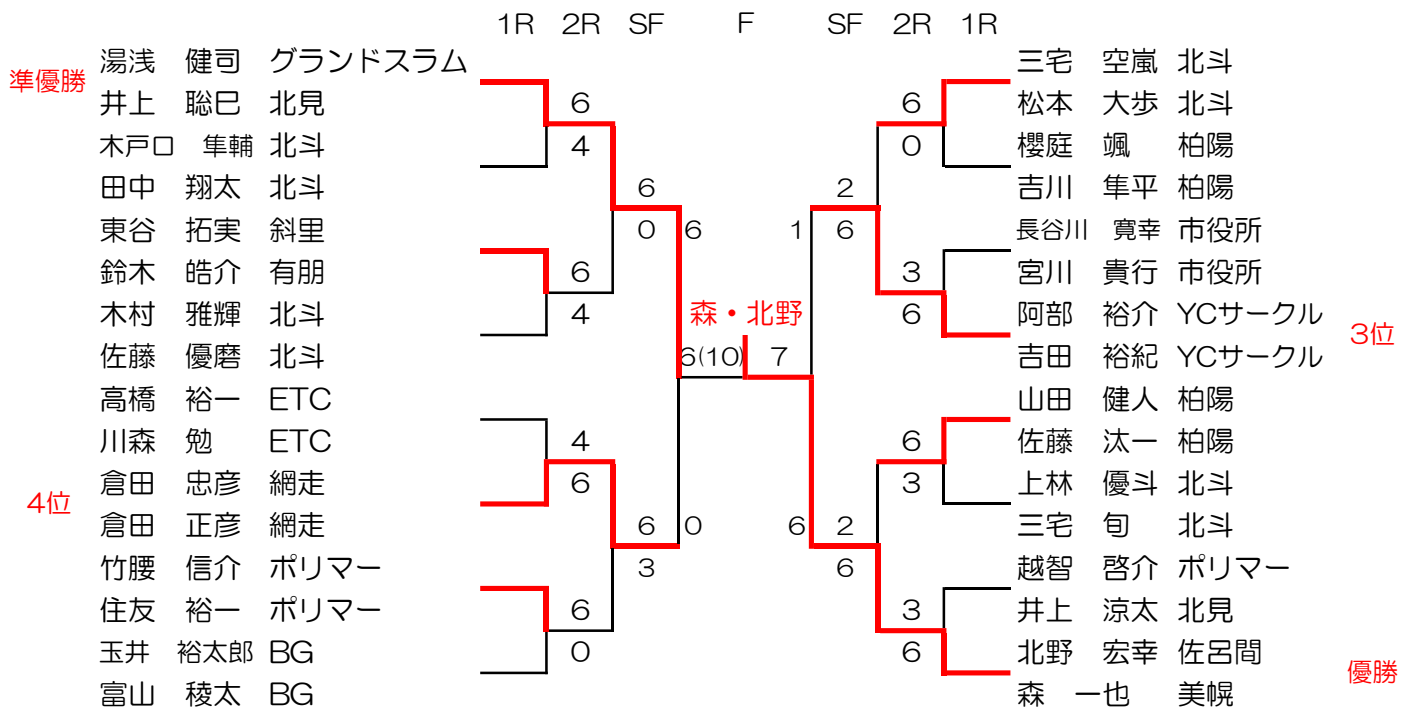

### 3・4位戦

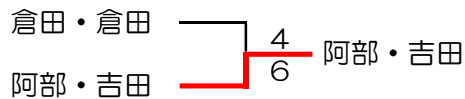

# 会長杯テニス大会

日時 : 平成30年7月29日(日)  
 場所 : 東陵運動公園テニスコート  
 開場 : 8時00分  
 受付 : 8時20分～  
 試合開始 : 9時00分  
 試合方法 : 各ドローに記載 試合前練習はサーブ4本  
 試合球 : ダンロップFORT  
 参加費 : 協会員 1,000円 会員外 2,000円  
 賞 : 本戦ベスト4までとコンソレ優勝

## ◇女子A級本戦 6ゲームマッチ(6-6タイプブレーク)

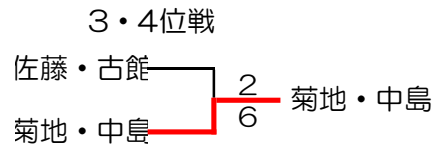
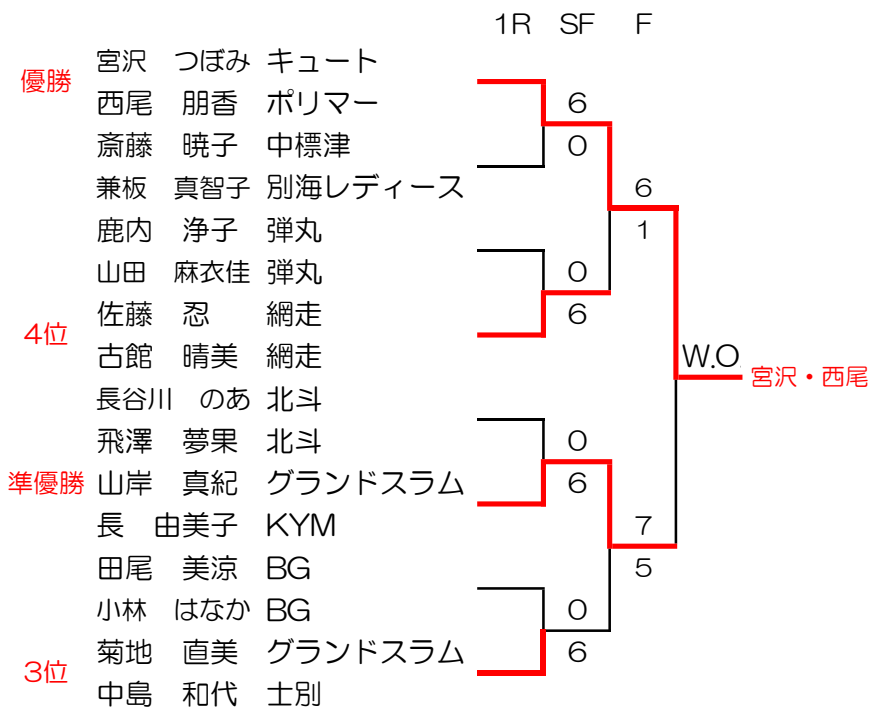

# 会長杯テニス大会

日時 : 平成30年7月29日(日)  
 場所 : 東陵運動公園テニスコート  
 開場 : 8時00分  
 受付 : 8時20分~  
 試合開始 : 9時00分  
 試合方法 : 各ドローに記載 試合前練習はサーブ4本  
 試合球 : ダンロップFORT  
 参加費 : 協会員 1,000円 会員外 2,000円  
 賞 : 本戦ベスト4までとコンソレ優勝

## ◇女子B級本戦 6ゲームマッチ(6-6タイプブレーク)

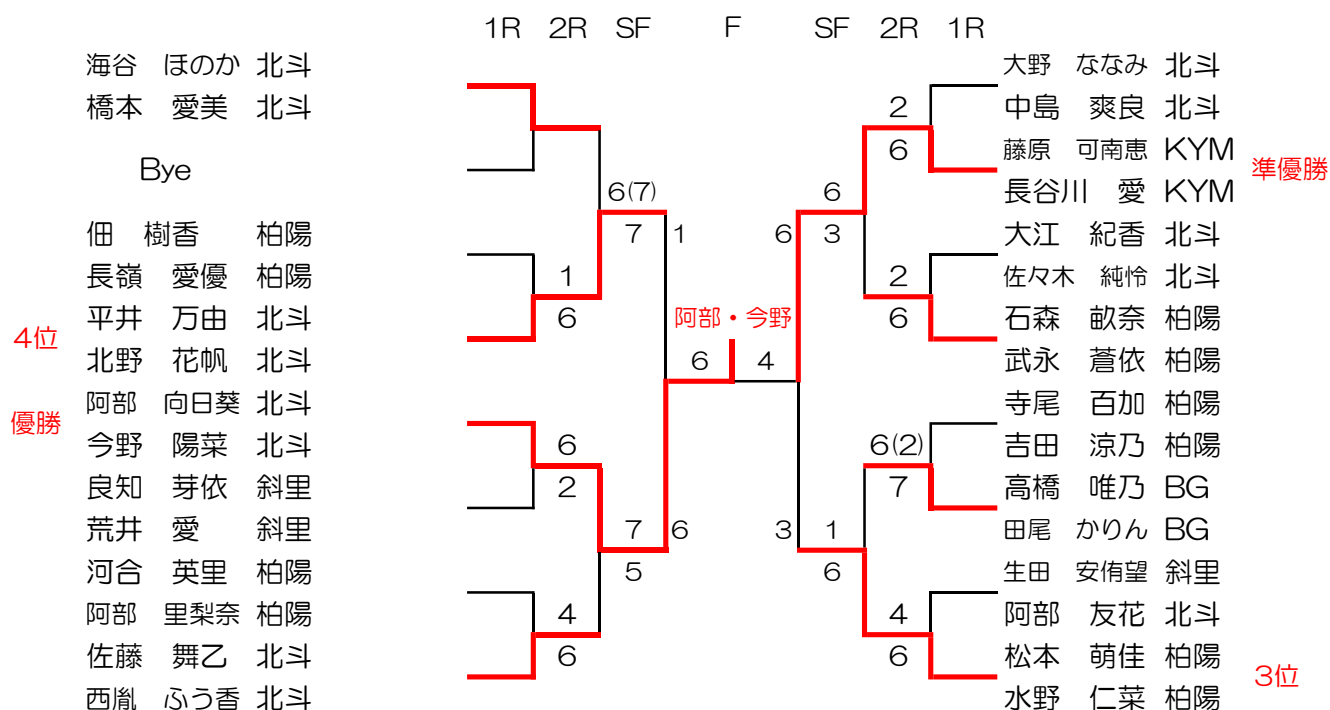

### 3・4位戦

